

TRAMONTINA

NEW GLASS COOK B 60 F7



FORNO ELÉTRICO

NEW GLASS COOK B 60 F7

Ref.: 94867/220

TRAMONTINA



SETE FUNÇÕES

CAPACIDADE

— 71 L

LÂMPADA PARA ILUMINAÇÃO INTERNA

(melhor visualização do alimento)

5 POSIÇÕES PARA GRELHAS E BANDEJAS

PORTA COM 3 VIDROS TEMPERADOS

TIMER COM DESLIGAMENTO AUTOMÁTICO

TENSÃO

— 220 V

FREQUÊNCIA

— 50 - 60 Hz

AQUECIMENTO

- Assar - 2100 W
- Assar combinado - 2100 W
- Grill - 1000 W
- Turbo grill - 1000 W
- Cozimento delicado - 1100 W
- Aquecimento superior combinado - 1000 W
- Descongelamento - 40 W

POTÊNCIA TOTAL

— 2100 W

TEMPERATURA MÁXIMA INTERNA

—270°C

ACESSÓRIOS INCLUSOS



Bandeja coletora funda



Bandeja coletora

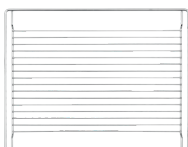

Grelha



Até **24 meses**
de garantia contados a partir da data de emissão da Nfe de compra

3 meses + **9 meses** + **6 meses** + **6 meses**
garantia legal garantia contratual registrando o produto instalando com o serviço autorizado Tramontina*

Garantia Adicional Grátis

Válido somente para o Brasil. O cadastro deve ser realizado dentro do período da garantia contratual.
Caso o produto não for instalado com o serviço autorizado Tramontina, a Garantia poderá ser de até 18 meses.
*Instalação não gratuita.

Registre o produto em:
www.tramontina.net/cadastrogarantia



Instalação modo convencional

Fornos	
Modelo / Ref.:	
	94867/220
Micro-ondas	
Modelo / Ref.:	
	94880/008

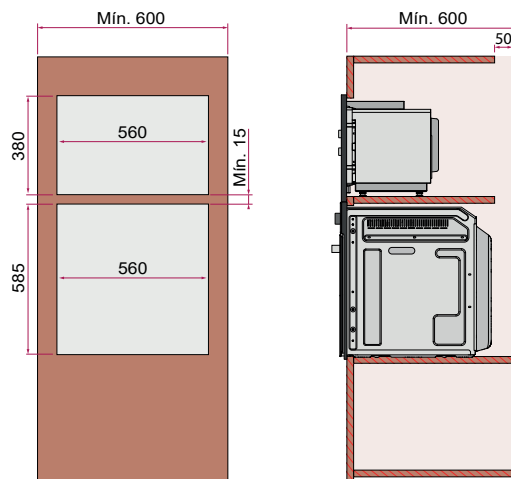
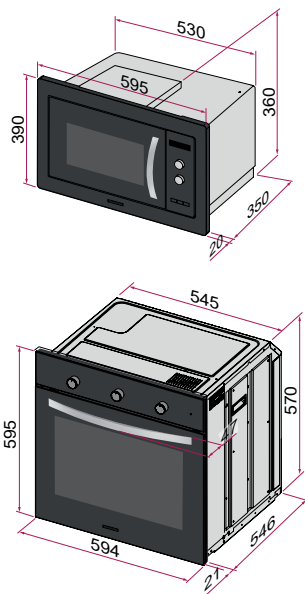

Instalação modo Flush

Fornos	
Modelo / Ref.:	
	94867/220
Micro-ondas	
Modelo / Ref.:	
	94880/008

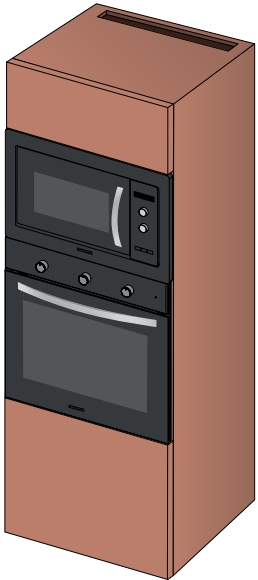
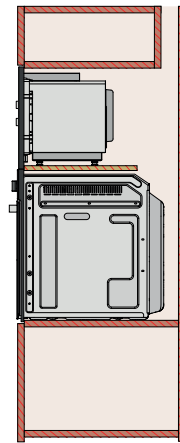
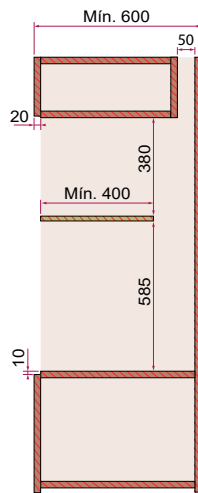
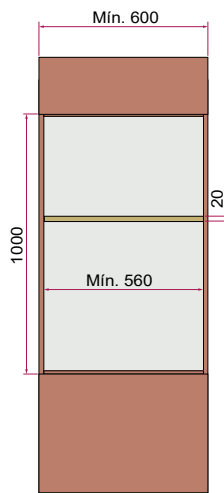
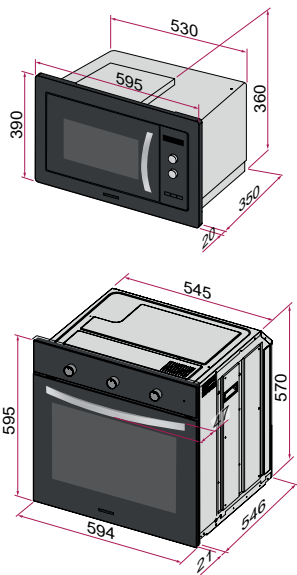

*Somente compartilhe esse material com pessoas físicas se tiver a evidência do consentimento.

Produto para uso interno | Arquivos BIM disponíveis em: tramontina.com.br/biblioteca

A Tramontina reserva-se o direito de modificar as informações da ficha técnica do produto sem aviso prévio. Todas as imagens são meramente ilustrativas.

Para mais informações acesse: tramontina.com.br