

Manual de Instruções

COIFA DE ILHA

Tube Isla 35



**Amplie a garantia de seu
eletro para até 24 meses**

**confira mais informações
na contracapa deste manual**

Sr.(a) proprietário(a) da **Coifa TRAMONTINA**.

Obrigado por escolher um produto com a qualidade **TRAMONTINA**.

Estamos certos que este novo aparelho, moderno, funcional e prático, construído com materiais de alta qualidade, satisfará no melhor modo as suas exigências. O uso da **Coifa TRAMONTINA** é fácil, entretanto antes de colocá-la em funcionamento, leia atentamente este manual para obter os melhores resultados.

Recomendamos que você guarde este manual para futuras consultas que poderão ser úteis.

Prezado cliente: para validar a garantia, favor conferir a mercadoria no ato do recebimento.

Índice

1. Cuidados.....	3
2. Apresentação geral da coifa	4
3. Instalação da coifa.....	4
4. Fixação da coifa	5
5. Instalação elétrica	8
6. Dicas para o uso correto da coifa	9
7. Utilização do produto – Funcionamento	10
8. Painel – Utilizando a coifa.....	12
9. Filtro de carvão ativado	13
10. Substituição das lâmpadas LED.....	13
11. Limpeza.....	14
12. Solucionando problemas	15
13. Características técnicas.....	16
14. Especificações técnicas.....	17
15. Termo de garantia	18
16. Responsabilidade ambiental	19
17. Central de Atendimento Tramontina.....	20

Tramontina TEEC S.A. – Rodovia BR 470 – Km 230
CEP 95185-000 – Carlos Barbosa – RS – Brasil
tramontina.com.br

As figuras deste manual são meramente ilustrativas. O fabricante reserva-se o direito de modificar os produtos a qualquer momento que considerar necessário ou também no interesse do usuário, sem que prejudique as características essenciais de funcionamento e de segurança.

1. Cuidados

- Após desembalar o produto, mantenha o material da embalagem fora do alcance de crianças.
- **Este aparelho não se destina à utilização por pessoas (inclusive crianças) com capacidades físicas, sensoriais ou mentais reduzidas, ou por pessoa com falta de experiência e conhecimento, a menos que tenham recebido instruções referentes à utilização do aparelho ou estejam sob a supervisão de uma pessoa responsável pela sua segurança.**
- **Recomenda-se que as crianças sejam vigiadas para assegurar que elas não estejam brincando com o aparelho.**
- Não deixe acumular gordura na parte interna ou externa da coifa, pois isso diminui o rendimento e poderá provocar incêndio.
- Cuidado ao fritar alimentos, a gordura em alta temperatura poderá inflamar produzindo chamas que podem danificar o produto e causar acidentes.
- **Nunca deixe painéis com óleo aquecendo no cooktop ou fogão, pois o óleo poderá incendiar-se espontaneamente devido a alta temperatura.**
- **Deve haver uma ventilação adequada da sala quando o exaustor é utilizado ao mesmo tempo que aparelhos que queimam gás ou outros combustíveis.**
- A chama do cooktop ou fogão acesa sem painéis e com a coifa ligada poderá danificar os filtros e causar incêndio.
- Verifique no teto onde a coifa será instalada se não há instalações elétricas ou hidráulicas que possam impossibilitar a sua fixação.
- Nunca desligue a coifa da tomada puxando pelo cabo de alimentação. Desligue puxando pelo plugue.
- Cuidado ao manusear peças em inox, pois podem possuir bordas cortantes.
- Não instale ou opere o produto próximo de cortinas, materiais inflamáveis ou dentro de armários.
- Não instale a coifa acima de aparelhos destinados ao aquecimento do ambiente ou fogões/fornos à lenha. Também não é permitido utilizar a coifa em churrasqueiras.
- **Não flambar debaixo do exaustor.**
- **Se o cordão (cabo) de alimentação está danificado, ele deve ser substituído pelo fabricante ou agente autorizado ou pessoa qualificada, a fim de evitar riscos.**
- **Este equipamento não foi projetado para ser operado através de timer externo ou através de qualquer sistema de controle remoto.**

ATENÇÃO!

- As partes acessíveis podem ficar quentes quando usado com os aparelhos de cozinha.
- Regulamentos relativos à descarga de ar têm que ser cumpridos.

2. Apresentação geral da coifa

Tube Isla 35

Ref.: 94833/221

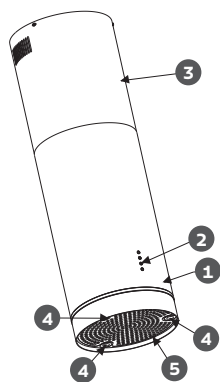

Fig. 1

- 1 - Corpo da coifa
- 2 - Pannel de comandos
- 3 - Chaminé
- 4 - Lâmpada LED
- 5 - Filtro metálico

ATENÇÃO!

A coifa TRAMONTINA funciona em 220 V. Não é bivolt. Este aparelho foi desenvolvido exclusivamente para uso doméstico e apenas em ambientes fechados. Não utilize-o para outros fins (não coberto pela garantia).

Acessórios que acompanham o produto

- Tubo flexível 150 mm de diâmetro;
- Filtro de carvão ativado;
- Chaminé superior;
- Parafusos de fixação;
- Buchas plásticas;
- Suporte de fixação;
- Cantoneiras para fixação da coifa;
- Reforço triangular das cantoneiras;
- Apoio de fixação das cantoneiras;
- Abraçadeira de nylon;
- Gabarito para fixação.
- Adaptador para instalação elétrica (NÃO É NECESSÁRIO PARA O BRASIL).

3. Instalação da coifa

ATENÇÃO!

Em caso de uma eventual manutenção na sua coifa, a TRAMONTINA não se responsabiliza por defeitos estéticos no móvel, parede ou teto (gesso, mármore, granito, etc.).

- Recomenda-se que a instalação seja feita pela Rede de Serviços Autorizados TRAMONTINA (consulte através do código QR na contracapa deste manual).
- **Essa instalação NÃO É GRATUITA, sendo as despesas de mão de obra e acessórios por conta do consumidor.**
- **É de inteira responsabilidade do consumidor toda e qualquer preparação do local para a instalação da coifa que inclui alvenaria, acabamentos de gesso, instalação de rede elétrica, móveis, tubulação do duto da saída de ar bem como suas adaptações.**

- A TRAMONTINA não se responsabiliza por acidentes (danos a pessoas, animais, objetos e etc.) causados por uma instalação que não tenha sido feita de acordo com as informações contidas neste manual.

ATENÇÃO!

A coifa deve ser instalada num teto plano e horizontal, respeitando a uma altura mínima de 650 mm e máxima de 750 mm dos queimadores do cooktop ou fogão (figura 2).

ATENÇÃO!

Verifique a altura dos queimadores do cooktop ou fogão até o teto antes de instalar a coifa. Essa altura não pode ser superior a 2012 mm [essa altura leva em consideração a altura máxima entre o cooktop e a coifa (750 mm)]. Se a distância for superior à essa medida, deverá ser providenciada uma chaminé complementar com altura maior (ver item "Fixação da chaminé complementar").

- Certifique-se de que o teto onde a coifa será instalada é resistente para suportar o peso da coifa. Se a instalação for prevista num teto de gesso, recomenda-se não instalar o produto antes de contatar um representante deste tipo de revestimento. Ele irá orientar como deverá ser feita a instalação.
- Este tipo de teto não é apropriado para a instalação de coifas, podendo ocasionar queda do produto (não coberto pela garantia).
- **Antes da instalação, verifique a distância entre a coifa e o fogão com a tampa de vidro aberta, pois a altura de cada fogão pode variar.**
- Após a instalação, retire a película protetora que envolve o inox (coifa, chaminé e filtro), pois com o seu uso a película pode ressecar e manchar o inox.
- As medidas da figura 2 encontram-se na escala de milímetros (mm).

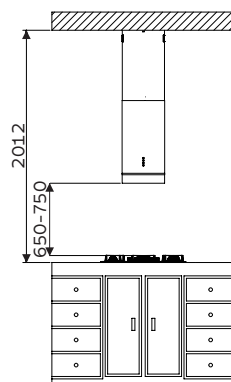

Fig. 2

4. Fixação da coifa

- A coifa TRAMONTINA somente poderá ser instalada em teto de concreto ou em vigas de madeira, que deverá suportar pelo menos 40 kg.
- Para teto de concreto a espessura mínima deve ser de 70 mm. A fixação deverá ser com parafusos e buchas plásticas, ou parafusos tipo chumbador que acompanham a coifa, conforme figuras 4 e 5.
- Para teto com vigas de madeira a espessura mínima deve ser de 50 mm. A fixação deverá ser com parafusos e porcas (não acompanham o produto).
- Marque o centro da mesa do cooktop ou fogão (figura 3).
- Com o auxílio de um prumo centralize a linha de centro da coifa (centro do suporte de fixação) com o centro do cooktop ou fogão (figura 3).
- Fixe no teto o gabarito de fixação que acompanha o produto.

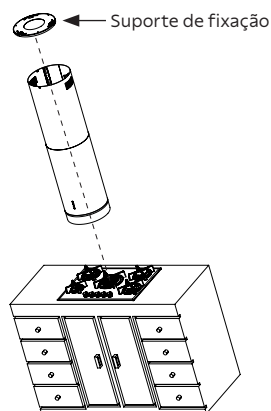

Fig. 3

- Marque os 6 pontos no centro dos furos oblongos (figura 4).
- Fure as posições marcadas com uma broca de 8 mm de diâmetro e fixe o suporte, usando os 6 parafusos (tipo chumbador, arruelas lisas de pressão e porcas) que acompanham o produto (figura 4).

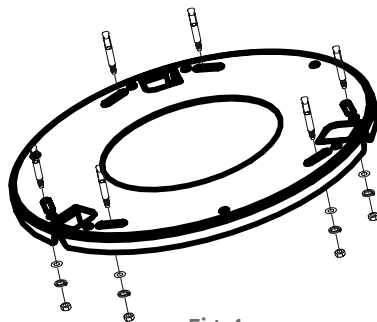

Fig. 4

ATENÇÃO!

Certifique-se que o suporte de fixação esteja alinhado e centrado em relação ao cooktop ou fogão.

- Se o suporte de fixação não estiver corretamente alinhado com o cooktop ou fogão a sua posição poderá ser corrigida, aliviando o aperto dos 6 parafusos dos furos oblongos (figura 4).
- Após corrigido o alinhamento, aperte novamente os parafusos.

- Marque no teto a posição dos 9 parafusos (auto atarraxante), conforme figura 5.
- Retire o suporte de fixação e fure as 9 posições marcadas com uma broca de 8 mm de diâmetro na profundidade mínima de 50 mm.

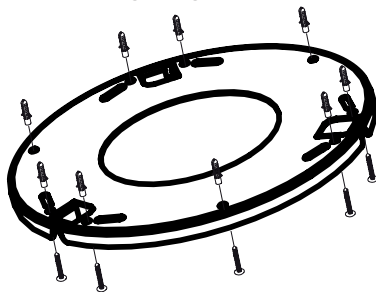

Fig. 5

- Coloque as 9 buchas plásticas (acompanham o produto) no teto nos seus respectivos furos.
- Fixe novamente o suporte de fixação utilizando os 6 parafusos tipo chumbador, arruelas lisas de pressão e porcas (furos oblongos), e mais 9 parafusos auto atarraxante (figura 5).
- Ajuste a altura da coifa conforme a necessidade, utilizando as cantoneiras sobrepostas, cada uma com 2 parafusos, arruelas e porcas, utilizando a chapa de reforço tipo triângulo (figura 6).
- **A sobreposição das cantoneiras não poderá ser inferior a 16 furos, conforme figura 6 A.**
- Fixe os apoios de fixação na parte inferior das cantoneiras com os parafusos, arruelas e porcas (acompanham o produto) de acordo com a figura 6 B.

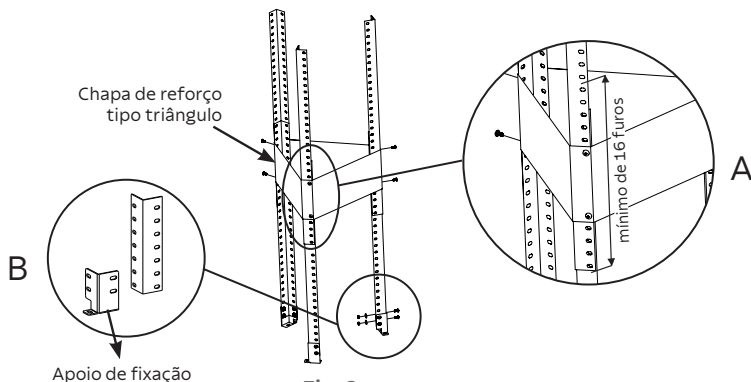

Fig. 6

ATENÇÃO!

- Caso a coifa seja usada no modo exaustor, deverá ser providenciado um furo no teto e/ou parede de 150 mm de diâmetro (figuras 14, 15 e 16).
- Deixe uma extremidade do tubo flexível passar através do furo de 150 mm de diâmetro (teto ou parede conforme figuras 14, 15 e 16).

- Fixe os apoios de fixação das cantoneiras no corpo interno da coifa utilizando os parafusos (acompanham o produto) conforme figura 7.
- Encaixe a saída de 153 mm de diâmetro do tubo flexível na flange do motor e pressione até seu perfeito encaixe (figura 8).
- Encaixe a chaminé na coifa, que deverá deslizar até a base inferior do corpo interno da coifa, conforme figura 9.

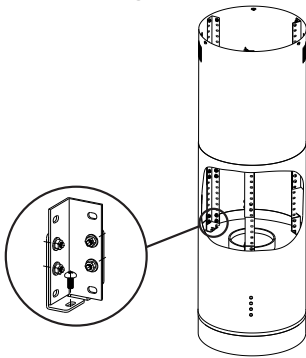

Fig. 7



Fig. 8

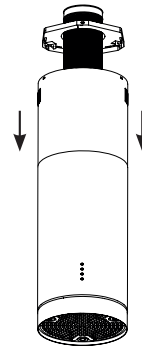

Fig. 9

- Suspenda o corpo da coifa, até que os furos das cantoneiras e do suporte de fixação se encontrem (figura 10).
- Fixe as cantoneiras no suporte de fixação utilizando 6 parafusos, arruelas e porcas (acompanham o produto). Será necessário o trabalho de duas ou mais pessoas para a execução desta etapa (figura 10).
- Após a fixação da coifa no suporte, deslize a chaminé até o teto e fixe-a utilizando 3 parafusos (acompanham o produto) no suporte de fixação (figura 11).

ATENÇÃO!

Verifique se a coifa está alinhada em relação ao cooktop ou fogão.

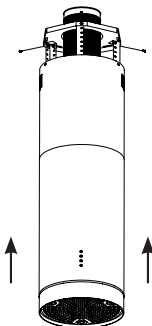

Fig. 10

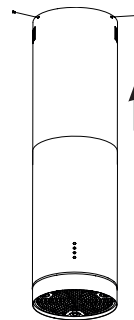

Fig. 11

Fixação da coifa com rebaixo de gesso

Para instalação da coifa quando há rebaixo de gesso, recomenda-se utilizar barras roscadas com parabolts (não acompanham o produto).

Utilize o suporte de fixação como gabarito para realizar as furações no teto. **É importante que a fixação no teto seja feita com parabolts, para garantir a fixação adequada da coifa.**

Após fixado o suporte, deslize a chaminé superior para cima até a altura do gesso e fixe-a utilizando 4 parafusos.

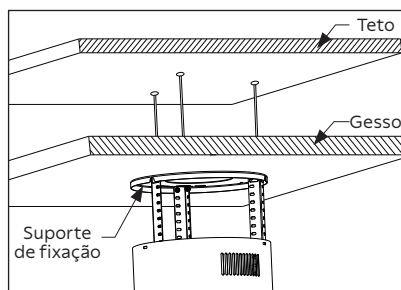

Fig. 12

Fixação da chaminé complementar

Nas residências em que o pé direito é superior a 2912 mm, será necessário instalar uma chaminé complementar. A TRAMONTINA disponibiliza para venda uma chaminé complementar. A tabela 1 exemplifica as possibilidades de utilização das chaminés de acordo com o pé direito disponível na residência.

Configuração de instalação	Pé direito mínimo (mm)	Pé direito máximo (mm)
Chaminé padrão	2515	2912
Chaminé Complementar	2715	3112

*Considerando bancada de 900 mm | Altura mínima entre o cooktop e a coifa de 650 mm e máxima de 750 mm
Caso a chaminé for instalada com as saídas de ar para baixo (modo exaustão), descontar 70 mm do pé direito.*

Tabela 1

A chaminé complementar deve substituir a chaminé padrão da coifa. A fixação da chaminé complementar é a mesma da chaminé padrão. As saídas de ar dessa chaminé podem ser instaladas voltadas para cima (modo depuração) ou para baixo (modo exaustão).

A chaminé complementar pode ser adquirida no Serviço Autorizado TRAMONTINA.
Chaminé complementar: 93990/267

5. Instalação elétrica

- Para proteção da rede elétrica, recomenda-se a instalação de um disjuntor termomagnético.
- A coifa funciona em 220 V (+5%/-8%). Não é bivolt.
- Ligue o produto em uma tomada bipolar com contato terra, de 3 pinos redondos, 10 A (NBR 14136), de fácil acesso, em excelente estado, dimensionada de acordo com o circuito de proteção (figura 13).
- Verifique a tensão do produto na etiqueta fixada no cabo de alimentação ou na etiqueta de identificação localizada na parte interna da coifa, antes de ligar na rede elétrica do local onde ela irá funcionar.
- A coifa possui fio terra embutido no cabo de alimentação elétrico, que deve ser conectado a um aterramento eficiente.
- Em hipótese alguma, conecte outros aparelhos na mesma tomada (figura 14).

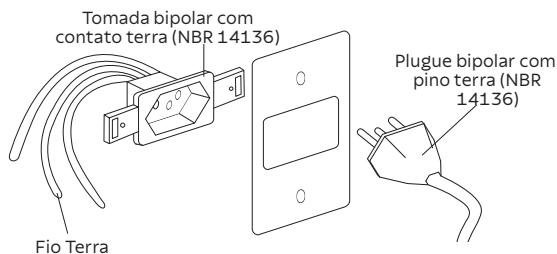

Fig. 13

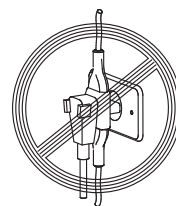

Fig. 14

- O aterramento deve estar de acordo com a norma NBR 5410 - Seção Aterramento.
- A adequação da rede elétrica da residência para a instalação do produto deve ser feita por um profissional qualificado e deve seguir os requisitos da norma brasileira NBR 5410.
- A tomada ou plugue fêmea de alimentação com proteção de Terra, deve ser instalada no teto sob a cobertura da chaminé.
- Para sua segurança o motor da coifa possui um dispositivo que o desliga automaticamente em caso de superaquecimento.
- Em caso de dúvida, consulte um electricista/engenheiro electricista.
- Após complementadas as conexões elétricas, verifique a iluminação e o adequado funcionamento do motor e suas velocidades.
- A faixa de variação de tensão de alimentação aceitável para este produto está estabelecida nos Procedimentos de Distribuição de Energia Elétrica no Sistema Elétrico Nacional - PRODIST da ANEEL (Agência Nacional de Energia Elétrica). Caso a tensão de alimentação do produto esteja fora dos limites aceitáveis de variação, especificados na tabela 2, solicite à concessionária de energia responsável pela sua residência a adequação da tensão.
- **Poderão ocorrer danos ao produto se, no local de instalação, houver variação de tensão fora dos limites especificados na tabela 2 ou quedas frequentes no fornecimento de energia.**

Variação aceitável (-8%/+5%)		
Tensão nominal (V)	Tensão mínima (V)	Tensão máxima (V)
220	202	231

Tabela 2

6. Dicas para o uso correto da coifa

- Para obter um melhor rendimento, ligue a coifa 5 minutos antes de iniciar qualquer tipo de cozimento, e desligue-a de 10 a 15 minutos após o término para que todo o ar saturado do ambiente seja eliminado.
- Nunca utilize a coifa sem o filtro metálico instalado.
- Quanto menor for a distância entre a coifa e o cooktop ou fogão, maior é a possibilidade de se formarem bolhas de água na região inferior da coifa, resultante da subida do vapor de água.
- Não pendure objetos no produto, pois podem obstruir as saídas de ar, além de poder causar a queda do objeto e da coifa.
- Evite instalar a coifa em frente a janelas ou portas, pois correntes de ar podem comprometer o rendimento do produto.

7. Utilização do produto - Funcionamento

A coifa TRAMONTINA pode funcionar como EXAUSTOR ou DEPURADOR.

Modo Exaustor

A coifa sai de fábrica para utilização no modo EXAUSTOR. Os vapores e a fumaça provenientes do processo de cozimento entram pela coifa, são filtrados através do filtro metálico, no qual fica retida as partículas de gordura, e conduzidos para o ambiente externo através de um duto (figuras 14, 15 e 16). O ar pode ser conduzido através do teto, como na figura 15. Também é possível que o duto de ar tenha a saída de ar na parede da residência (figura 16). Uma terceira possibilidade é que a saída do duto de ar seja através de uma área técnica, conforme apresentado na figura 17.

ATENÇÃO!

Neste modo não utilize o filtro de carvão ativado.

Com saída de ar para o teto

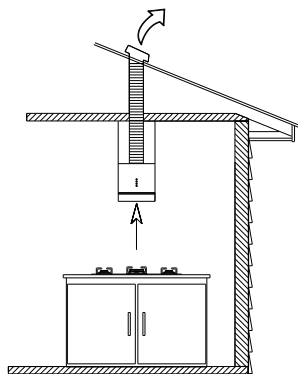

Fig. 15

Com saída de ar entre o forro e o teto

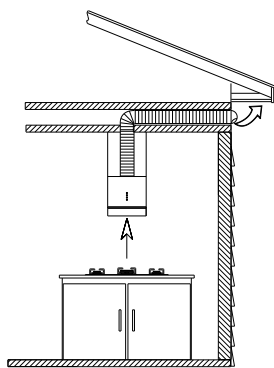

Fig. 16

Com saída de ar na área técnica

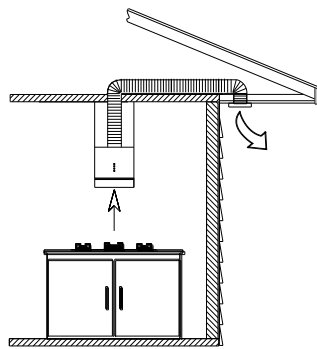

Fig. 17

- Quando utilizada a coifa no modo exaustor, é necessário instalar um tubo flexível com saída externa mínima de 150 mm de diâmetro, que deve estar protegido do sol e da chuva e deverá ter um comprimento máximo de 12 metros. Recomenda-se que seja feito no máximo 4 curvas no duto.
- Para fazer a conexão da coifa com a saída externa em uma tubulação maior que 2 m até 12 m, deve-se utilizar um tubo semirrígido ou tubo de PVC (ambos não acompanham o produto). Caso utilizar um tubo PVC, não recomenda-se que ele esteja conectado diretamente a coifa, portanto deve-se instalar o tubo flexível (que acompanha o produto) na saída da coifa (figura 18) até o encontro do tubo PVC (o tubo flexível deve ser fixado com abraçadeiras).
- A saída externa (furo na parede/teto) deve ser de 150 mm de diâmetro.
- O ar não deve ser descarregado em um duto que é usado para exaustar os gases de aparelhos que queimam gás ou outros combustíveis.
- A instalação do tubo flexível para saída de ar com diâmetro menor que 150 mm poderá prejudicar o funcionamento do produto reduzindo o fluxo de ar.
- O tubo flexível deverá ficar o mais esticado possível para evitar acúmulo de gordura no seu interior. Se necessário corte o tubo excedente.
- Encaixe a saída de 153 mm de diâmetro do tubo flexível na flange (figura 18), pressione até o seu perfeito encaixe e em seguida coloque a abraçadeira de nylon que acompanha o produto.

- Para a saída externa (furo na parede/teto) recomendamos que um tubo de PVC de 150 mm de diâmetro seja utilizado como conexão entre o tubo flexível (que fica conectado à coifa) e a tampa de proteção colocada no lado externo do furo da parede. Na figura 19 pode-se verificar como deve ser a instalação do tubo de PVC, incluindo os 50 mm de tubo excedente que deve ficar para o lado interno da residência.

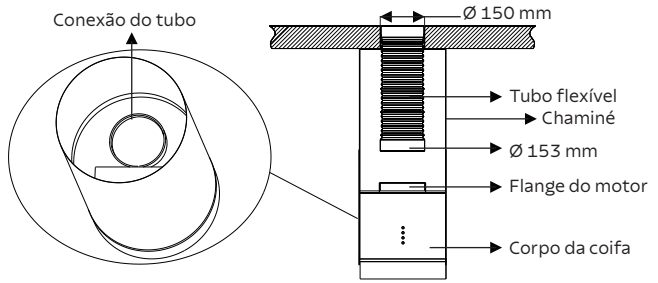

Fig. 18

- Para paredes duplas, o tubo de PVC deve atravessar as duas paredes (figura 20).
- Garanta a fixação total do tubo de PVC na parede. O tubo flexível também deve estar devidamente preso no tubo de PVC. Não é necessário que o tubo de PVC seja fixado à tampa de proteção externa do furo (figura 19).
- As medidas das figuras 19 e 20 encontram-se na escala de milímetros (mm).

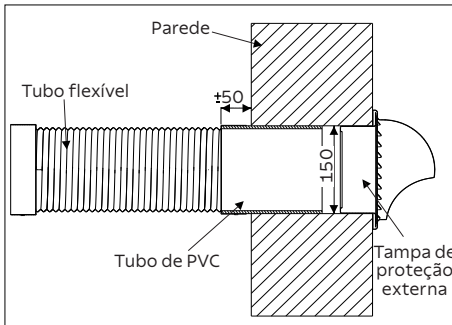

Fig. 19

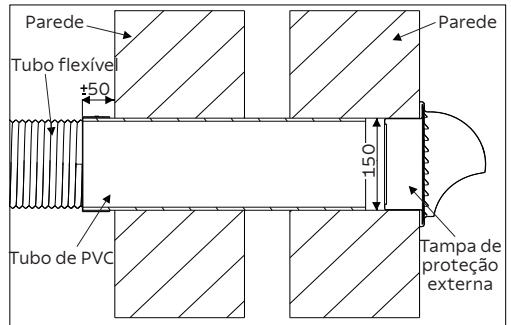

Fig. 20

ATENÇÃO!

É proibido deixar que o vapor e a fumaça provenientes do processo de cozimento sejam conduzidos para entre o rebaixo de gesso e o teto, sem o devido direcionamento para o ambiente externo (conexão do tubo flexível com o ambiente externo, conforme figuras 15, 16 e 17).

Modo Depurador

Caso não seja possível descarregar os vapores e a fumaça do processo de cozimento dos alimentos para o ambiente externo, a coifa poderá ser instalada no modo DEPURADOR (reciclagem de ar).

Os vapores e a fumaça passam pelo filtro metálico, no qual ficam retidas as partículas de gordura, e por um filtro de carvão ativado onde o ar é purificado e retorna para o ambiente livre de odores e gorduras.

- **Para este modo é preciso instalar o filtro de carvão ativado que acompanha o produto (ver item Filtro de carvão ativado).**
- O ar filtrado retorna ao ambiente através das aberturas laterais localizadas na chaminé superior (figuras 21 e 22).

- Encaixe a saída de 153 mm de diâmetro do tubo flexível na flange (figura 21) pressione até o seu perfeito encaixe, e em seguida coloque a abraçadeira de nylon que acompanha o produto.

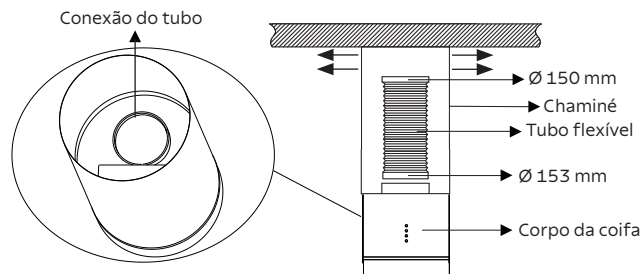

Fig. 21

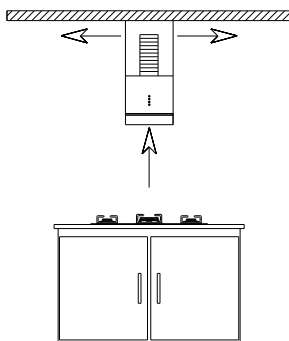

Fig. 22

ATENÇÃO!

O vapor e a fumaça provenientes do processo de cozimento devem retornar ao ambiente no qual a coifa está instalada, por meio das saídas laterais existentes na chaminé superior da coifa (figura 22). Em hipótese alguma, esses vapores e fumaça devem ser conduzidos para entre o rebaixo de gesso e o teto.

Os acessórios para instalação da coifa podem ser adquiridos no Serviço Autorizado TRAMONTINA.

Tampa de proteção externa: 94550/013

Luva metálica de conexão: 93993/081

Abraçadeira metálica: 93993/080

Tubo flexível metálico: 93992/196

Tubo semirrígido: 93993/082

8. Pannel - Utilizando a coifa

Pressione o botão correspondente a velocidade desejada, ou sistema de iluminação. O LED de fundo correspondente a opção selecionada irá acender.

1- Ligar/desligar - velocidade mínima.

Indicada para uma troca silenciosa e contínua de ar, ideal para pequena quantidade de fumaça ou para alimentos que formam vapores de água.

2- Ligar/desligar - velocidade média.

Indicada para a maior parte das condições normais de utilização, apresenta a melhor relação entre quantidade de ar filtrado e nível de ruído.

3- Ligar/desligar - velocidade máxima.

Indicada para níveis com muita fumaça/vapores durante o cozimento de alimentos, até mesmo por longos períodos.

4- Ligar/desligar - sistema de iluminação.

A iluminação pode ser utilizada a qualquer momento, mesmo se a coifa não estiver em funcionamento.

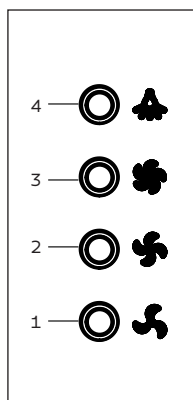

Fig. 23

9. Filtro de carvão ativado

- Este filtro elimina os odores que se formam durante o cozimento dos alimentos e deve ser utilizado somente no modo DEPURADOR (reciclagem de ar).

ATENÇÃO!

Ao instalar o filtro de carvão AmbiFresh na coifa, anote a data em que esta instalação ocorreu, na etiqueta que acompanha o filtro e depois cole-a na parede interna da coifa, de forma que fique visível. Isso ajudará a controlar a data de substituição do filtro.

- O filtro de carvão ativado AmbiFresh 1 Round tem vida útil de 12 meses considerando uso diário de 2 horas, podendo variar dependendo do tipo e frequência de cozimento. Troque antecipadamente caso perceba queda da eficiência deste filtro.

• Caso perceba queda de eficiência do filtro antes do tempo previsto de troca, substitua-o, porém nunca lave ou tente regenerar o filtro de carvão ativado.

- A realização de grande quantidade de frituras e o cozimento de alimentos com odores fortes (cebola, alho, peixe, etc.), poderá reduzir a vida útil do filtro de carvão ativado.

- Filtro AmbiFresh 1 Round (Ref.: 94550/018): É constituído de carvão ativado com uma microestrutura desenvolvida para se obter uma alta eficiência na remoção de odores.

- Para substituir o filtro de carvão ativado, siga os passos a seguir:

1- Desligue a coifa e retire o filtro metálico.

2- Para remover os filtros de carvão ativado, gire-os no sentido horário até que se desencaixem do motor.

3- Para recolocar os filtros de carvão ativado, encaixe-os no motor e gire-os no sentido anti-horário até que eles fiquem fixos.

- Recoloque o filtro metálico.

- O filtro de carvão ativado acompanha o produto, porém não sai de fábrica instalado.

- Após a substituição do filtro de carvão ativado, recoloque os filtros metálicos.

- Utilize somente filtro original TRAMONTINA, que poderá ser encontrado na Rede de Serviços Autorizados ou Revendedores Autorizados de Eletros TRAMONTINA.

- Ao final da vida útil do filtro, realize o descarte correto de todas as partes dele: O material filtrante e o feltro devem ser descartados no lixo orgânico e o case plástico deverá ser descartado no lixo reciclável.

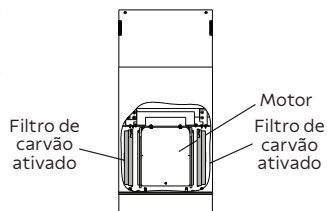

Fig. 24

ATENÇÃO!

Verifique sempre o estado de saturação do filtro. O acúmulo de gordura pode prejudicar o desempenho do produto, pois é altamente inflamável, podendo provocar incêndio.

10. Substituição das lâmpadas LED

- A coifa possui 3 lâmpadas LEDs (figura 25), sendo que cada uma possui uma potência de 1 W.
- Se as lâmpadas não estiverem funcionando, verifique se elas estão encaixadas corretamente em seus lugares.

- Caso necessite substituir alguma lâmpada LED da sua coifa, ela poderá ser adquirida na Rede de Serviços Autorizados TRAMONTINA (peça não gratuita).
- A substituição das lâmpadas LED deverá ser realizada pela Rede de Serviços Autorizados TRAMONTINA (serviço não gratuito).

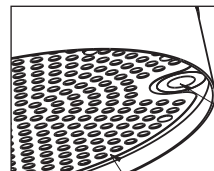

Fig. 25

11. Limpeza

ATENÇÃO!

Há um risco de incêndio se a limpeza não é realizada de acordo com as instruções.

- Antes de efetuar qualquer operação de limpeza ou manutenção, retire o cabo de alimentação da tomada ou desligue o disjuntor.
- Para aumentar a vida útil do seu produto e evitar manchas, faça a limpeza interna e externa da sua coifa com frequência.
- Não utilize cera, ou produtos de limpeza com silicone ou materiais inflamáveis.
- Nunca use produtos de limpeza como álcool, querosene, gasolina, tiner, solventes, detergentes ácidos, vinagres, produtos químicos ou abrasivos, esponjas de aço, saponáceos, objetos pontiagudos ou cortantes, pois estes produtos podem causar riscos permanentes (não coberto pela garantia).
- Para limpeza das partes de aço inox e do painel de comandos utilize um pano ou esponja macia, com sabão ou detergente neutro e seque imediatamente após a limpeza.
- Para limpar o painel não utilize álcool, pois pode apagar as indicações impressas.

Aço inox

Cuidados com o aço inox

- Não utilize para a limpeza de peças em aço inox produtos como: água sanitária, esterilizantes ou desinfetantes a base de cloro, produtos de limpeza para piscinas, removedores de tinta, ácido de baterias e palhas de aço ou qualquer outro produto abrasivo.
- Não deixe água ou produtos de limpeza secarem sobre o aço inox, pois isso resultará em manchas.
- Não deixe sal e objetos de aço (principalmente aço carbono) em contato com o aço inox por um tempo prolongado, pois poderão manchar, oxidar e/ou corroer o aço inox.
- A sujeira, quando em contato prolongado com o aço inox, pode causar manchas e/ou oxidações na peça.
- **Caso a residência esteja em obras, deve-se proteger o produto de qualquer material de construção, pois o aço inox poderá ser prejudicado.**

Limpeza do aço inox

- Sujeiras leves podem ser facilmente removidas com a utilização de um pano ou esponja macia com detergente neutro.
- Sujeiras moderadas podem ser removidas aplicando uma solução de uma medida de água e uma medida de bicarbonato de sódio ou vinagre branco, utilizando uma escova com cerdas macias. Faça movimentos suaves e sempre no sentido do acabamento do aço inox.
- A Pasta de polir aço inox TRAMONTINA pode ser utilizada em manchas que não foram removidas pelos outros métodos citados. Aplique sempre no sentido do acabamento do aço inox.
- As manchas esbranquiçadas, normalmente causadas pela água, podem ser removidas com um

pano macio e vinagre branco. Aplique o vinagre no pano e esfregue suavemente nas manchas até que não seja mais possível visualizá-las. Após esse processo, limpe com água a superfície e seque-a completamente.

Os acessórios de limpeza podem ser adquiridos no Serviço Autorizado TRAMONTINA.

Pasta para polir aço Inox: 94537/000
Limpa Inox - SuperInox: 94537/003

Limpeza dos filtros metálicos

IMPORTANTE!

A limpeza periódica do filtro evita o perigo de incêndio, que pode ocorrer com a concentração de calor proveniente do cozimento.

- Para retirar o filtro da coifa, desenrosque o parafuso do filtro conforme figura 26.
- Se a limpeza for manual, coloque os filtros numa solução de água quente ($\pm 60\text{ }^{\circ}\text{C}$) com detergente neutro. Passado algum tempo, escove, enxague e seque os filtros metálicos.
- Aguarde até que o filtro esteja completamente seco antes de colocá-lo novamente no produto.
- O filtro metálico deverá ser lavado pelo menos uma vez por mês, quando em condições normais de uso ou conforme necessidade.
- A limpeza destes filtros poderá ser feita na máquina de lavar louças. Neste processo, poderá ocorrer uma ligeira alteração na cor dos filtros, o que não altera o seu desempenho. Os filtros muito saturados não devem ser lavados juntamente com outras louças.
- Para recolocar os filtros metálicos, encaixe primeiro a parte de baixo do filtro no encaixe posterior da coifa, e em seguida encaixe a parte de cima do filtro, não esquecendo de travá-los.

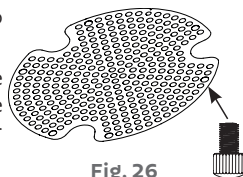

Fig. 26

12. Solucionando problemas

A coifa não funciona / não liga. Verifique se:

- O cabo de alimentação elétrico está conectado na tomada ou o conector está frouxo.
- A tomada está com mau contato.
- O disjuntor está desligado.
- Falta energia elétrica.
- A tensão da residência é a mesma do produto.

Ruído excessivo. Verifique se:

- O produto está corretamente fixado.

A lâmpada não acende. Verifique se:

- Falta energia elétrica.
- A lâmpada está queimada ou com mau contato.

Não está filtrando o ar satisfatoriamente. Verifique se:

- O filtro metálico está saturado de gordura.
- O filtro de carvão ativado precisa ser substituído (coifa instalada no modo Depurador).

13. Características técnicas

- As medidas da figura 27 encontram-se na escala de milímetros (mm).

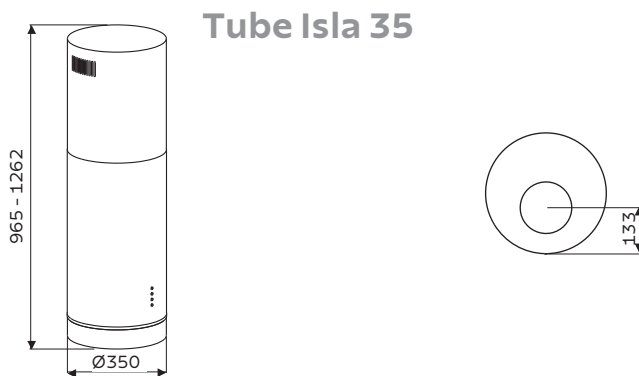

Fig. 27

14. Especificações técnicas

Modelo da coifa	Tube Isla 35
Referência	94833/221
Tensão nominal (V)	220
Frequência (Hz)	50 - 60
Iluminação (W)	Lâmpadas LED 3 x 1,0 W (12 V)
Diâmetro da lâmpada (mm)	22
Grau de proteção	IPX0
Classe de construção	Classe I
Disjuntor termomagnético recomendado (A)	10
Potência elétrica (W)	215
Número de velocidades	3
Filtro metálico (lavável)	1
Filtro de carvão ativado	2
Filtro de carvão ativado AmbiFresh 1 Round	94550/018
Diâmetro da coifa (mm)	Ø 350
Chaminé (mm)	600
Peso bruto (kg)	23,44
Peso líquido (kg)	22,00

Tabela 3

Vazão (m ³ /h) Conforme norma IEC 61591	Velocidade 1	255
	Velocidade 2	445
	Velocidade 3	580
Ruído (dBA) Conforme norma IEC 60704	Velocidade 1	42
	Velocidade 2	56
	Velocidade 3	62

Tabela 4

15. Termo de garantia

- A **TRAMONTINA TEEC S.A.** oferece garantia a este produto por ela comercializado contra qualquer vício ou defeito de fabricação pelo período total de **12 (doze) meses**, sendo 09 (nove) meses de garantia contratual e 90 (noventa) dias de garantia legal, conforme estabelece o artigo 26 do Código de Defesa do Consumidor.
- O prazo de contagem da garantia inicia-se com a emissão da Nota Fiscal de venda do equipamento, que deverá ser anexada ao presente termo, sendo que a garantia será válida somente mediante apresentação da nota fiscal de compra.
- A garantia compreende a substituição de peças e mão de obra no reparo de vícios ou defeitos de fabricação constatados pela **TRAMONTINA TEEC S.A.** e efetivados pelo Serviço Autorizado **TRAMONTINA**, nas cidades que o possuem.
- As peças plásticas, borrachas, filtro metálico, filtros de carvão ativado, lâmpadas e tubo flexível, bem como a mão de obra utilizada na aplicação das peças e as consequências advindas dessas ocorrências não possuem garantia contratual. A **TRAMONTINA TEEC S.A.** apenas respeita a garantia legal, de 90 dias, contados a partir da data de emissão da Nota Fiscal do produto.

Ficam invalidadas as garantias legal e/ou contratual se:

- As recomendações de uso e de limpeza deste manual não forem respeitadas.
- A **Coifa TRAMONTINA** for instalada ou utilizada em desacordo com o Manual de Instruções.
- A **Coifa TRAMONTINA** for ligada em tensão diferente da especificada.
- A **Coifa TRAMONTINA** tiver recebido maus tratos, descuidos, (riscos, deformações ou similares em consequência da utilização, bem como aplicação de produtos químicos, abrasivos ou similares que provoquem danos à qualidade do material ou componente) ou ainda, sofrido alterações, modificações ou consertos feitos por pessoas ou entidades não credenciadas pela **TRAMONTINA TEEC S.A.**
- O problema tiver sido causado por acidente ou má utilização do produto pelo Consumidor.
- **A Coifa TRAMONTINA não for utilizada exclusivamente para uso doméstico.**
- A etiqueta de identificação do produto tiver o Número de Série retirado e/ou alterado.

As garantias legal e/ou contratual não cobrem:

- Peças desgastadas pelo uso normal/natural.
- Não funcionamento ou falhas decorrentes de interrupções de fornecimento de energia elétrica, no local onde a **Coifa TRAMONTINA** está instalada ou oscilações de tensão superiores ao estabelecido neste manual.
- Peças danificadas devido a acidentes de transporte ou manuseio, amassados, riscos, quedas ou atos e efeitos da natureza, tais como descargas atmosféricas, chuva, inundação, etc.
- Transporte até o local definitivo da instalação, peças, materiais e mão de obra para a preparação do local onde será instalado a **Coifa TRAMONTINA**, tais como: rede elétrica, aterramento, alvenaria, móveis, etc.
- Funcionamento anormal da **Coifa TRAMONTINA** decorrente da falta de limpeza e excesso de resíduos, ou ainda decorrentes da existência de objetos em seu interior, estranhos ao seu funcionamento e finalidade de utilização.
- Caso seja necessário a utilização de materiais que não acompanham o produto, bem como a mão de obra específica para a preparação do local da instalação. As despesas decorrentes serão de inteira responsabilidade do consumidor.
- Transporte do produto da fábrica para a casa do cliente, ou vice-versa.
- Despesas referentes ao local de instalação.
- Despesas por atendimento onde não for constatado nenhum vício ou defeito de fabricação ou decorrentes da não observação às orientações de uso constantes neste manual de instruções ou no próprio produto, serão passíveis de cobrança aos consumidores.

Condições da garantia:

- Nas localidades não servidas pela Rede de Serviços Autorizados, ou fora do perímetro urbano, a coifa que necessitar de conserto na garantia deverá ser entregue ao Serviço Autorizado mais próximo, com despesas de frete e riscos de acidente por conta do cliente proprietário.
- Despesas decorrentes de instalação de peças que não pertençam a **Coifa TRAMONTINA**, são de responsabilidade do consumidor.
- A **TRAMONTINA TEEC S.A.**, devido a evolução contínua de seus produtos, reserva-se o direito de alterar características gerais, técnicas e estéticas sem prévio aviso.
- A garantia de 12 meses é válida somente para produtos vendidos e utilizados no território brasileiro.
- Este aparelho, antes de deixar a fábrica, foi testado e controlado por pessoal especializado, de modo a garantir os melhores resultados de funcionamento.

- As peças de reposição originais se encontram junto à Rede de Serviços Autorizados TRAMONTINA.
- Qualquer vício ou defeito que for constatado neste produto deve ser imediatamente comunicado ao Serviço Autorizado TRAMONTINA mais próximo de sua residência, cujo contato e endereço pode ser encontrado no site (www.tramontina.com.br), ou informado pelo Serviço de Atendimento ao Consumidor TRAMONTINA.
- Qualquer manutenção ou regulagem que se fizer necessária, deverá ser realizada com cuidado e por pessoal qualificado. Por este motivo recomendamos recorrer sempre à Rede de Serviços Autorizados, especificando a marca e modelo de seu aparelho,

bem como o Número de Série, que se encontram na etiqueta da caixa externa ou na parte interna da Coifa TRAMONTINA.

Nota!

Todas as peças comprovadamente com vício ou defeito de fabricação, a serem constatados pela TRAMONTINA TEEC S.A. e/ou pelo Serviço Autorizado TRAMONTINA, desde que dentro da garantia, serão substituídas sem custo, não havendo a troca do equipamento.

16. Responsabilidade ambiental

Cada produto Tramontina que você tem em casa é fruto de um cuidadoso trabalho, pensado para transformar todo nosso processo produtivo em uma ação para fazer o mundo melhor. Saiba mais em

global.tramontina.com/sustentabilidade



Embalagem

Os materiais que compõem a embalagem são recicláveis. Por isso, para fazer o descarte, separe adequadamente os plásticos, papéis, papelão, entre outros, que fazem parte da embalagem deste produto, destinando-os, preferencialmente, a recicladores.

Produto

A Tramontina possui pontos próprios de coleta no Brasil em todas as suas lojas oficiais. Essas contêm locais destinados ao recebimento de produtos Tramontina após o uso e suas embalagens, eletroeletrônicos, pilhas e baterias.

Confira onde estão localizados os pontos de descarte em lojas oficiais da Tramontina, acessando global.tramontina.com/lojas-oficiais.

Além desses pontos de coleta, para o descarte do seu produto eletroeletrônico ou eletrodoméstico, é possível destinar em pontos da ABREE (Associação Brasileira de Reciclagem de Eletroeletrônicos e Eletrodomésticos). Localize um ponto de recebimento mais próximo a você acessando: abree.org.br. A ABREE é uma entidade gestora da qual somos associados, que gerencia processos de logística reversa deste tipo de equipamento.

Observe a legislação local para fazer o descarte do seu produto de forma correta, sem prejudicar o meio ambiente.



17. Central de Atendimento Tramontina



+55[11]4861.3981

[11] 96602.3447

atendimento@
tramontina.com



A Central de Atendimento Tramontina está disponível para esclarecer dúvidas, ouvir críticas, sugestões e registrar reclamações de nossos produtos, de segunda a sexta-feira das 07:30 às 17:00.

Troque as peças de reposição somente em Assistência Técnica autorizada pela Tramontina.

Consulte a lista de Assistências Técnicas autorizadas Tramontina através do site:

<https://onde.tramontina.com.br/?assistance=22&lang=pt> ou no código QR ao lado.

Consulte a lista de Assistências Técnicas autorizadas
Tramontina através do código QR



<https://onde.tramontina.com.br/?assistance=22&lang=pt>

Amplie a garantia de seu eletro para até 24 meses



3 MESES **+** **9** MESES **+** **6** MESES **+** **6** MESES **=** **24** MESES

garantia legal garantia contratual registrando o produto instalando com o serviço autorizado Tramontina * de garantia contados a partir da data de emissão da Nfe de compra

GARANTIA ADICIONAL
GRÁTIS

Válido somente para o Brasil. O cadastro deve ser realizado dentro do período da garantia contratual.

Registre seu produto em:
www.tramontina.net/cadastrogarantia

* Instalação não gratuita